



Tempus

530577-TEMPUS-1-2012-1-RS-TEMPUS-JPCR

IPROD: IMPROVEMENT OF PRODUCT DEVELOPMENT STUDIES IN SERBIA AND BOSNIA AND HERZEGOVINA

Inovacioni menadžment - Scenario tehnika -



IPROD

Niš, jul 2015.

Uvod

- **Scenario je opis moguće buduće situacije (konceptualna budućnost) uključujući moguće razvoje koji vode do buduće situacije.**
- Razvoj proizvoda koji je predmet istraživanja se sagledava kroz niz događaja
- Presudne, kritične tačke se izbacuju
- Uticaj alternativnih odluka se posmatraju kroz alternativne srenarije
- Može se doći do **šansi i rizika** iz scenarija
- Najčešće samo dva do tri moguća scenarija se predviđaju („najgori slučaj“, „najbolji slučaj“, „najverovatniji slučaj“)

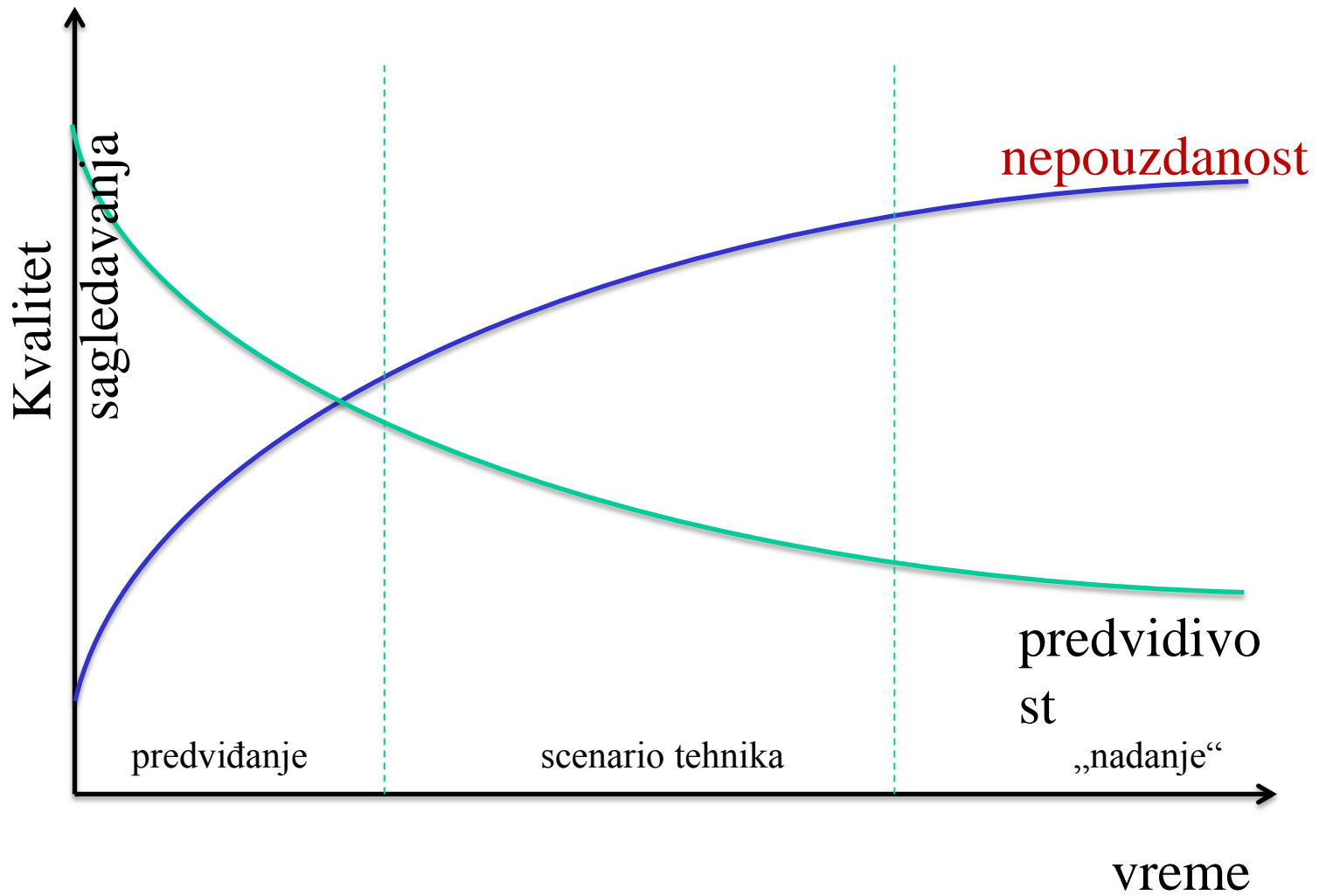

IPROD

Uvod

- Cilj je da se na osnovu trenutne situacije (ekonomije, tehnike itd) predvidi buduće stanje relevantnih **uticaja faktora** i na osnovu toga se dodje do zaključaka mogućih uticaja na polje istraživanja (preduzeća, okruženje)
- Polje primene:
 - U skladu sa dugoročnom prognozom za kompaniju, konkurenciju, tržište i okruženje polja analize
 - Često je analiza upotrebljiva za različite probleme

Primena

Širenje

- Usled rastuće dinamike promena i složenosti tržišta, scenario tehnika postaje sve popularniji metoda u odnosu sa lakšim metodama predviđanja

Zahtevi

- adekvatan nivo informacija u vezi osetljivosti predmeta analize se poredi sa faktorima koje smatramo da su kritični.
- ograničenje prihvatljivog broja faktora .

Generalizovani proces

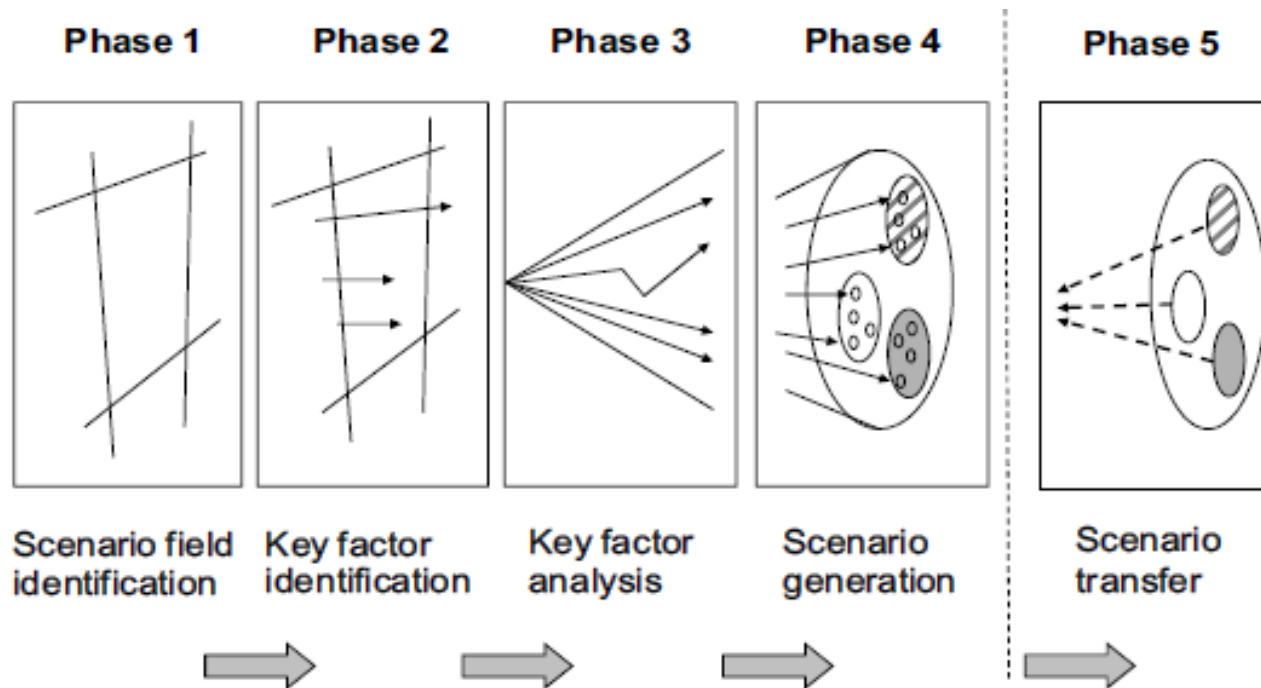

1. Identifikacija polja scenarija
2. Identifikacija ključnih faktora
3. Analiza ključnih faktora
4. Generisanje scenarija
5. Transfer scenarija

Scenario tehnika

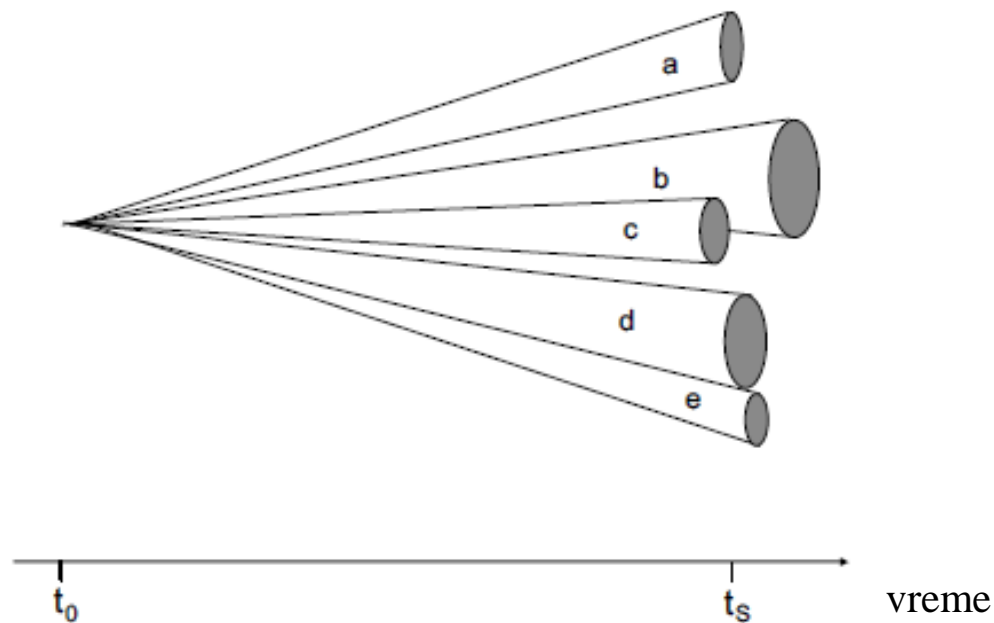

Mogući razvoj događaja pojedinih faktora

Trend analiza

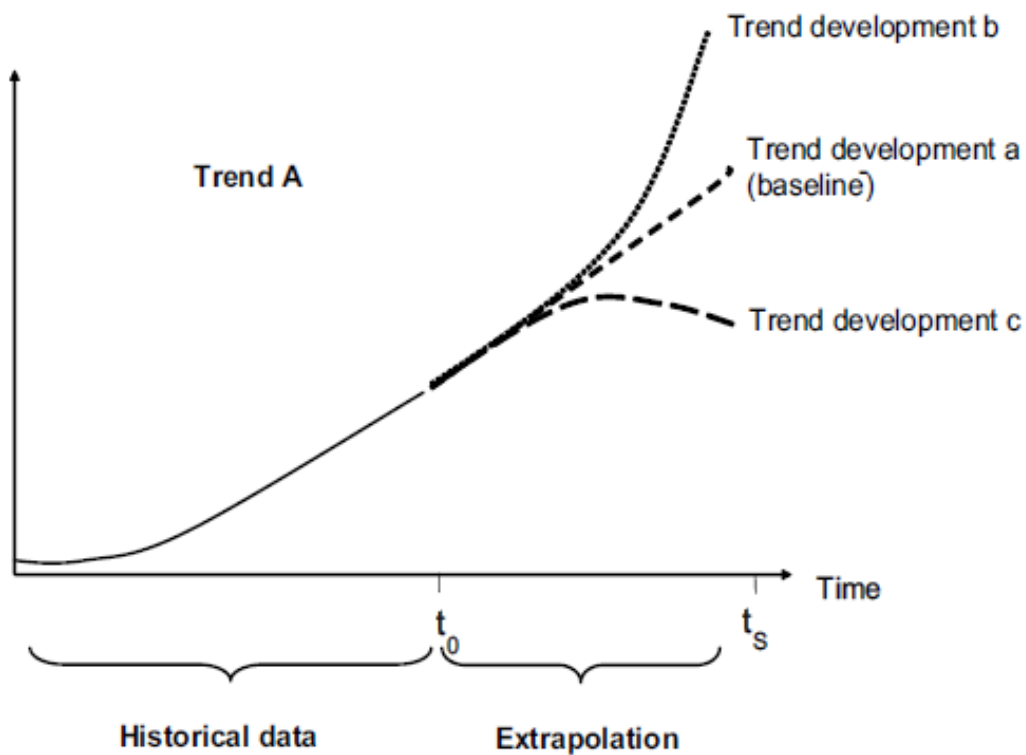

Trend analiza

Broj vozila na E75 Niš-Aleksinac do 2030.

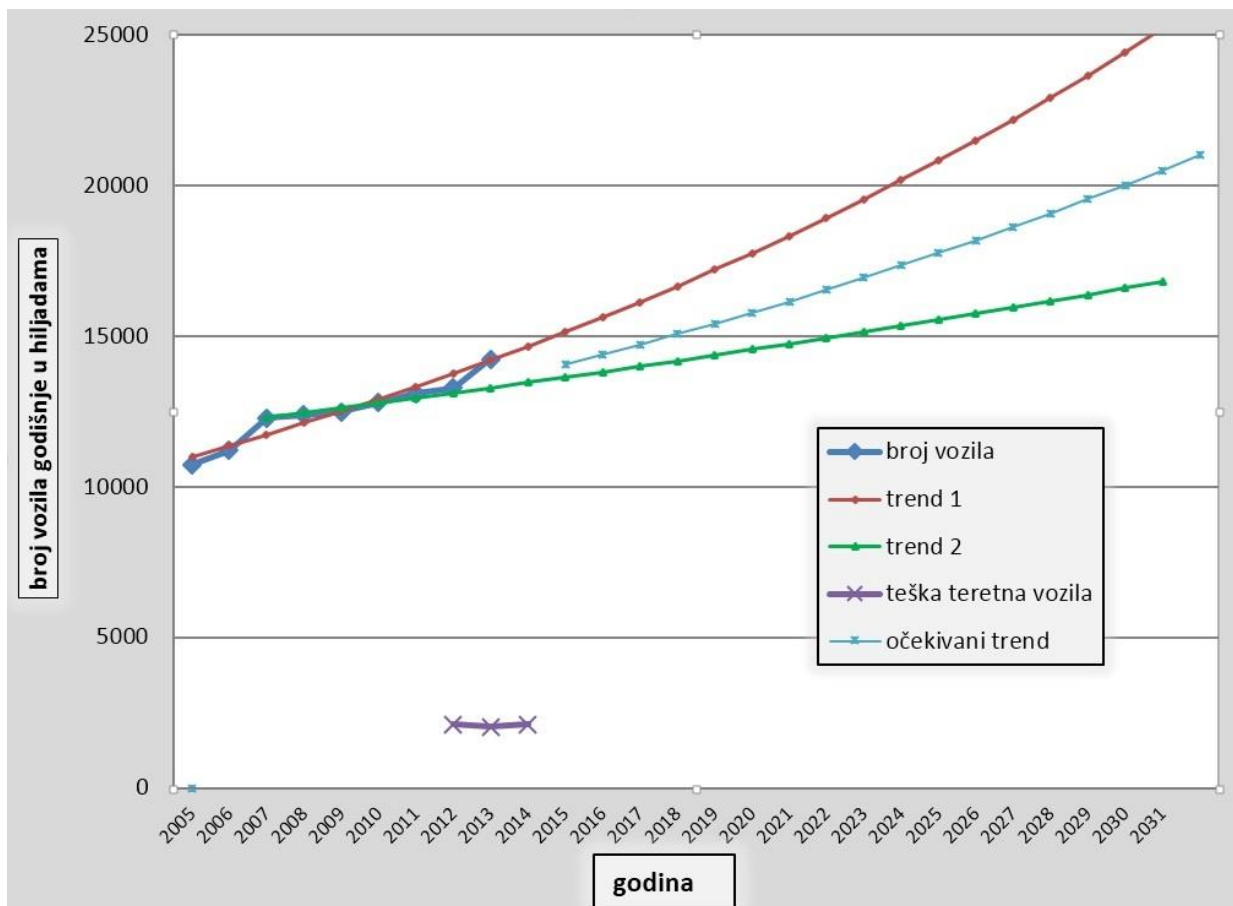

Scenario tehnika

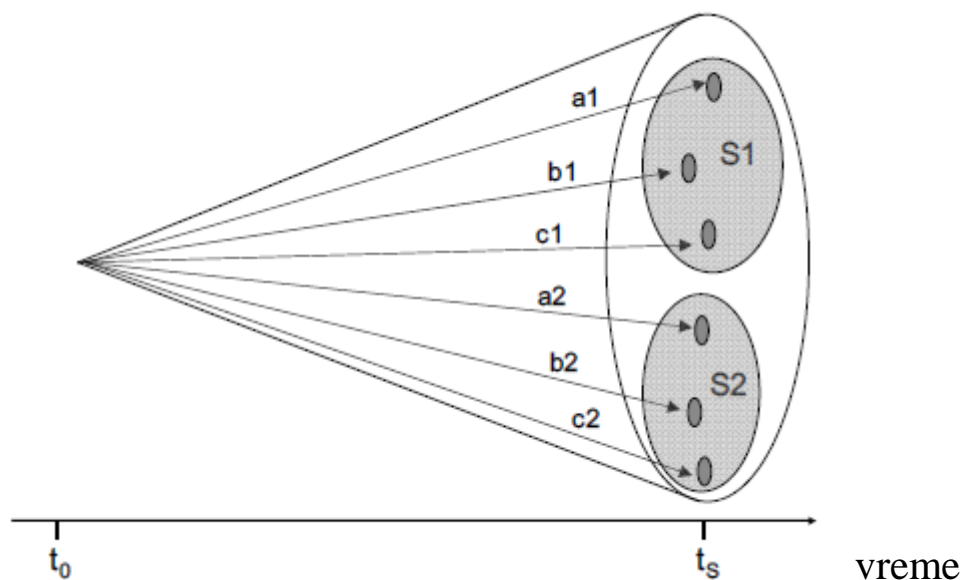

Scenario „levak“

Razvoj scenarija

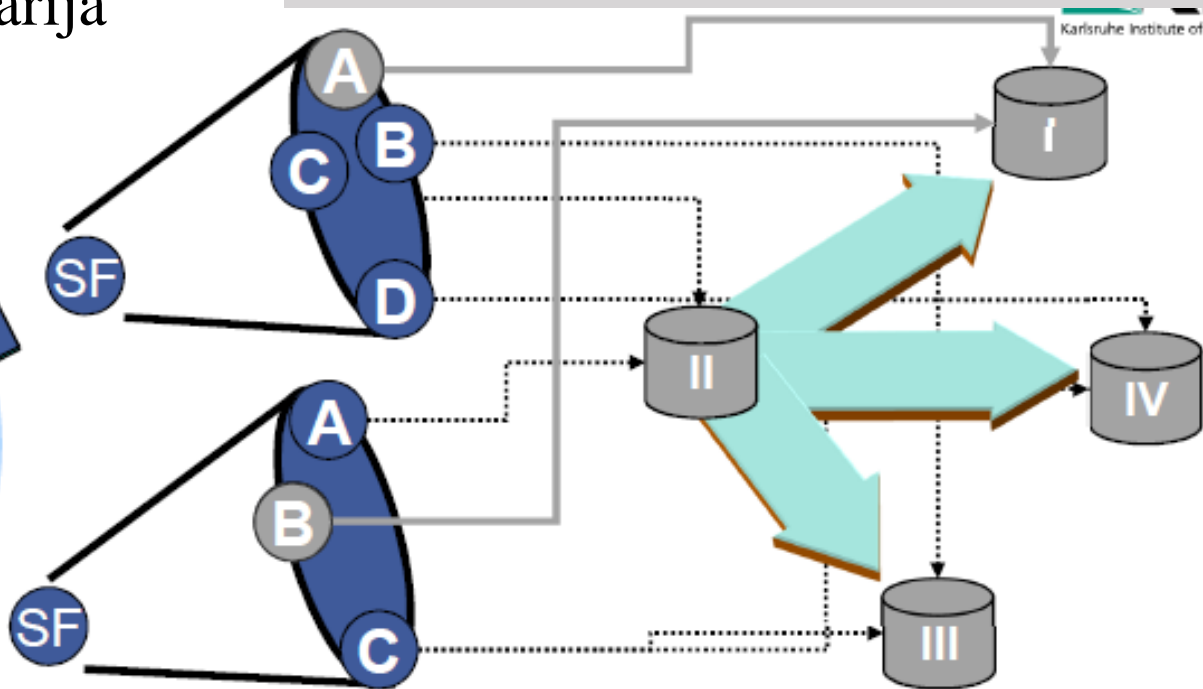
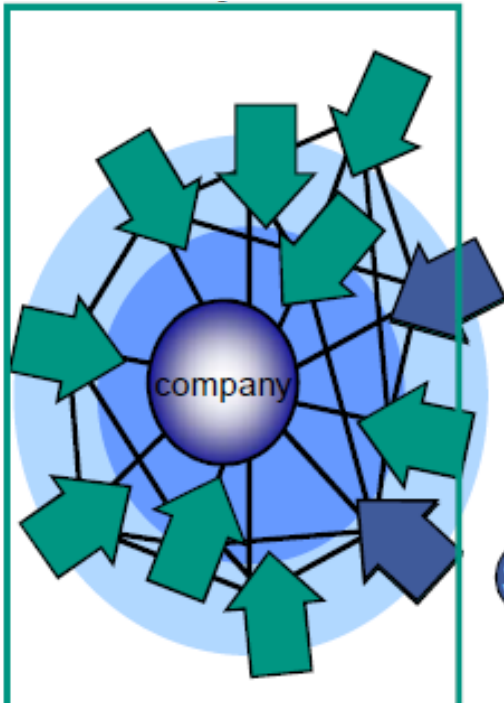

Ključni faktori

Koje su pokretačke snage u polju scenarija

Projektovanje budućnosti

Koje su pokretačke snage u polju scenarija?

Scenariji

Koji razvoj događaja u budućnosti u scenario polju su predvidivi

Prostor budućnosti

Kako se scenariji povezuju i koje su pokretačke snage koje utiču na njega?

Primer: “Priča o četiri budućnosti“; 2002-2032 (UNEP 2002) (abstrakt scenarija)

- **Prevlast tržišta**

... Najveći deo sveta usvaja vrednosti i očekivanja koja preovladavaju u sadašnjim industrializovanim državama. Tržište preuzima primat u socijalnim i političkim agendama. Poverenje se nalazi u **daljoj globalizaciji i liberalizaciji** za unapređenje bogatstva, kreirajući nova preduzeća i sredstva za život, i na taj način pomažu ljudima i zajednicama kako bi priuštili da se osiguraju ili da plate popravku socijalnih i ekoloških problema. Etički investitori, zajedno sa građanima i potrošačima pokušavaju da stvore korektivni uticaj ali su savladani od strane ekonomskih imperativa.

- **Prevlast zakona**

... Vlasti preduzimaju odlučujuće korake u pokušaju da se postignu specifični društveni i ekološki ciljevi. Koordinisane mere u cilju zaštite životne sredine i protiv siromaštva čine zamajac ekonomskog razvoja po svaku cenu. Troškovi zaštite životne sredine i socijalnih davanja su uračunata u merama politike, regulatornog okvira i procesa planiranja. Sve je to pojačano fiskalnim polugama i podsticajima poput poreskih olakšica ...

Primer: “Priča o četiri budućnosti“; 2002-2032 (UNEP 2002) (abstrakt scenarija)

- **Prevlast sigurnosti**

... Ovaj scenario predviđa da svet upada u različitost gde preovladavaju **nejednakost i konflikti**. Socioekonomski i ekološki poremećaji rastu i stvaraju talase protesta i kontramera. Problemi sve više preovlađuju tako da moćnici i bogataši se fokusiraju na samo zaštitu, stvarajući enklave srodnih zajednica. Ova ostrva stvaraju stepen bezbednosti i ekonomske beneficije za zavisne zajednice u svom okruženju ali isključuju velike mase autsajdera.

- **Prevlast održivosti**

... Nova paradigma ekologije i razvoja ide u pravcu odgovora na izazove **održivosti, koju podržavaju nove, jednakije vrednosti i institucije**. Preovladava vizionarska država, gde dolazi do radikalnih promena u pogledu kontakta među ljudima i u svetu sa ciljem stimulacije i podrške merama održivog razvoja. Značajno veća saradnja između vlada, građana i društvenih grupa u pogledu odlučivanja po pitanjima od opšteg interesa.

Primer – prikolica



Da li će potreba
za mobilnostima
rasti?

Da li će tržište
prikolica da
raste?

Koji će oblici
prikolica biti u
budućnosti

Da li postoji potreba
za novim poslovnim
poljima?

Da li vučena
vozila postaju
lakša?

Da li postoji
potreba za
novim
razvojem?

Da li je potrebno da se
istraži efikasnija
proizvodnja?

Mogu li prikolice
postati način
življenja?